

Varenummer: 03510028
Beskrivelse: Fluro Ledleje GE 28SW

Mål

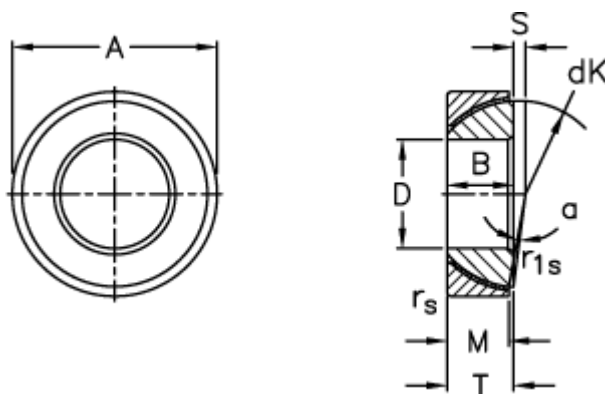

A	= 52 0 -0,016	S	= 1
B	= 15	Statisk belastning C0 (kN)	= 230
D	= 28 0 -0,012	T	= 16 +0,25 -0,40
dK	= 47	Vægt	= 186
Dynamisk belastning C (kN)	= 115		
Kipvinkel	= 2		
M	= 15		
rs, r1s min	= 1		